

| 構成内容 / Components |                                                  |              |                                                  |                               |
|-------------------|--------------------------------------------------|--------------|--------------------------------------------------|-------------------------------|
| No.               | 名称 / Part name                                   | 数量 / Pcs     | 材質 / Material                                    | 色・表面処理 / Color・Finish         |
| 1                 | 上下カバー<br>Top and Bottom cover                    | 各1<br>1 each | アクリル板 t3.0<br>Acrylic t3.0                       | 透明<br>Transparent             |
| 2                 | Wパネル<br>W panel                                  | 2            | アクリル板 t3.0<br>Acrylic t3.0                       | 透明<br>Transparent             |
| 3                 | Dパネル<br>D panel                                  | 2            | アクリル板 t3.0<br>Acrylic t3.0                       | 透明<br>Transparent             |
| 4                 | 支柱<br>Extruded pillar                            | 4            | アルミ押出材 A6063S-T5<br>Extruded aluminium A6063S-T5 | シルバー・アルマイト<br>Silver・Anodized |
| 5                 | 取付ビス (六角穴付皿M4 x 10)<br>Screw (Hexagonal M4 - 10) | 8            | ステンレス<br>Stainless steel                         | 無処理<br>Unfinished             |
| 6                 | ゴム足 / Rubber feet                                | 0 or 5       | ポリウレタン / Polyurethane                            | 透明 / Transparent              |

■六角レンチ付です。  
Hexagonal wrench included.

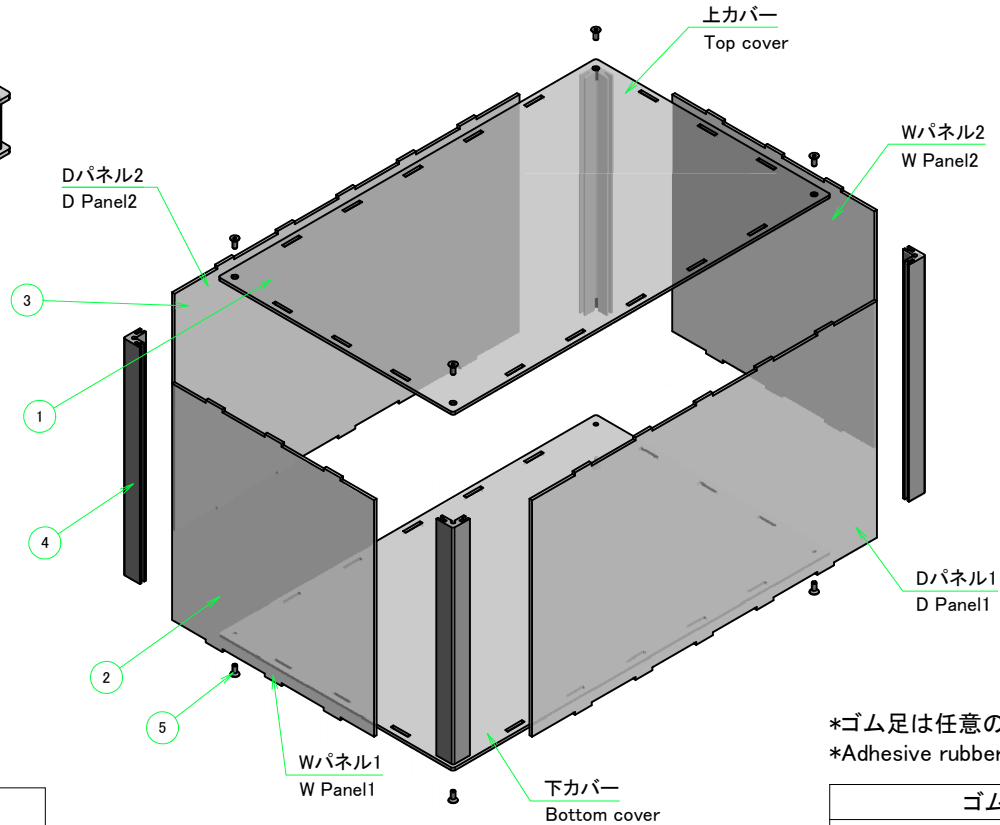

ケース型番 / Product Number

SKSF  -  -  K20   
 W H D タイプ ゴム足  
 Type Rubber feet

| W・H・D 寸法制限範囲 / Dimension limit range |          |          |
|--------------------------------------|----------|----------|
| W                                    | H        | D        |
| 401 ~ 500                            | 30 ~ 500 | 50 ~ 100 |

\*ゴム足は任意の位置に貼り付けできます。  
\*Adhesive rubber feet in cluded

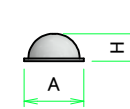

| ゴム足 / Rubber feet |      |     |
|-------------------|------|-----|
| 記号 / Code         | A    | H   |
| N (無し) / None     | -    | -   |
| S                 | 11.2 | 5.1 |
| L                 | 15.7 | 7.9 |

|                                                                       |                  |                  |                                                                               |                   |
|-----------------------------------------------------------------------|------------------|------------------|-------------------------------------------------------------------------------|-------------------|
| <b>TAKACHI</b> 株式会社タカチ電機工業<br>TAKACHI ELECTRONICS ENCLOSURE CO., LTD. |                  |                  | 品名/Title<br>角型スケルトンフリーサイズケース<br>CUSTOM SIZED ACRYLIC CASE                     | 尺度/Scale<br>1 / 5 |
| 承認/Approved<br>中根                                                     | 検閲/Checked<br>常山 | 製図/Created<br>野村 | 型番/Product number<br>SKSF□-□-□K20□ (W401~500, D50~100)<br>作成日/Date 2020/12/16 |                   |

# 外視 / External View

Wパネル2 / W Panel 2

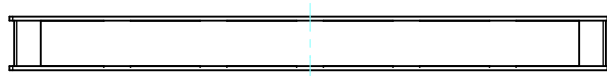

Dパネル2 / D Panel 2

上カバー / Top cover

Dパネル1 / D Panel 1

下カバー / Bottom cover

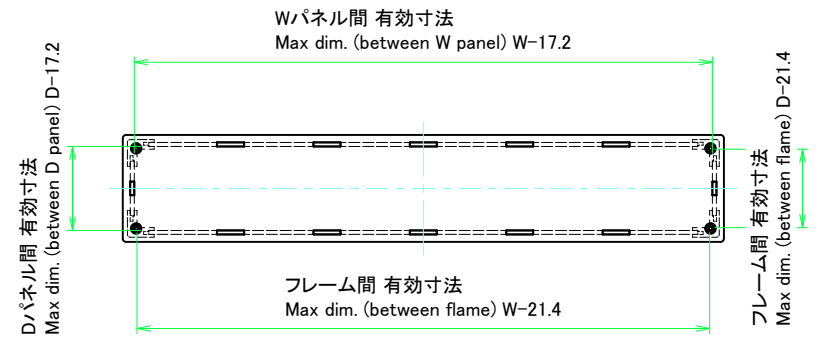
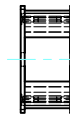
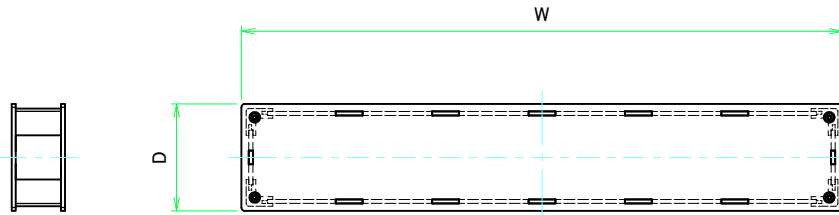

Wパネル1 / W Panel 1

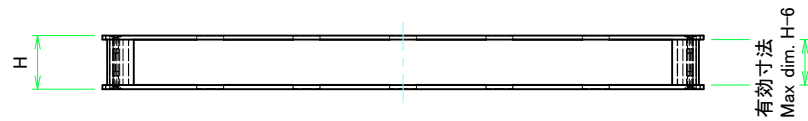

|                                                                              |                  |                  |                                                           |                 |
|------------------------------------------------------------------------------|------------------|------------------|-----------------------------------------------------------|-----------------|
| <b>株式会社タカチ電機工業</b><br><small>TAKACHI ELECTRONICS ENCLOSURE CO., LTD.</small> |                  |                  | 品名/Title<br>角型スケルトンフリーサイズケース<br>CUSTOM SIZED ACRYLIC CASE | 尺度/Scale<br>1:4 |
| 承認/Approved<br>中根                                                            | 検図/Checked<br>常山 | 製図/Created<br>野村 | 型番/Product number<br>SKSF□-□-□K20□ (W401~500, D50~100)    |                 |
|                                                                              |                  |                  | 作成日/Date<br>2020/12/16                                    | 2 / 5           |

上下カバー / Top and Bottom cover

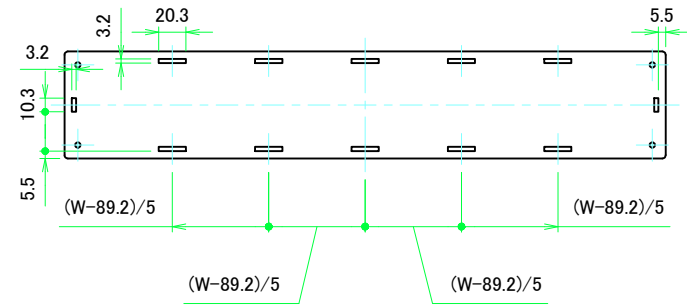
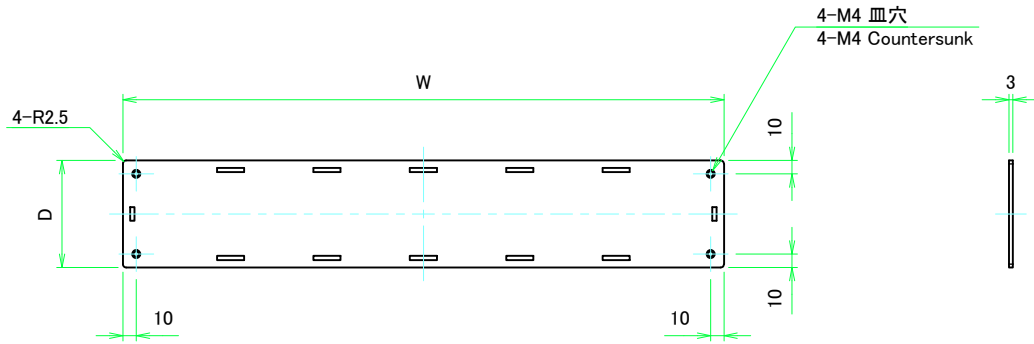

上カバー表面 / Top cover Frontside

上カバー裏面 / Top cover Backside

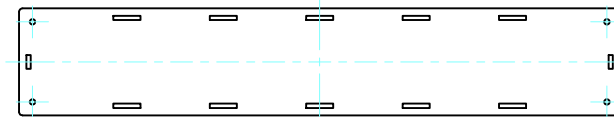
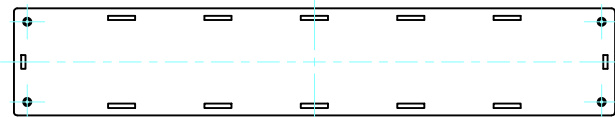

下カバー表面 / Bottom cover Frontside

下カバー裏面 / Bottom cover Backside

|                                                        |                  |                  |                                                           |                 |
|--------------------------------------------------------|------------------|------------------|-----------------------------------------------------------|-----------------|
| 株式会社タカチ電機工業<br>TAKACHI ELECTRONICS ENCLOSURE CO., LTD. |                  |                  | 品名/Title<br>角型スケルトンフリーサイズケース<br>CUSTOM SIZED ACRYLIC CASE | 尺度/Scale<br>1:4 |
| 承認/Approved<br>中根                                      | 検図/Checked<br>常山 | 製図/Created<br>野村 | 型番/Product number<br>SKSF□-□-□K20□ (W401~500, D50~100)    |                 |
|                                                        |                  |                  | 作成日/Date<br>2020/12/16                                    | 3 / 5           |

Wパネル / W Panel

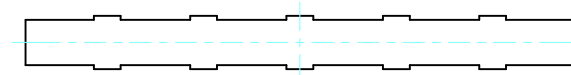
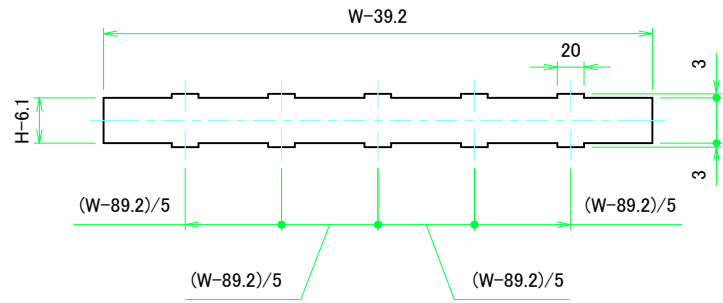

Wパネル1表面 / W Panel 1 Frontside

Wパネル1裏面 / W Panel 1 Backside

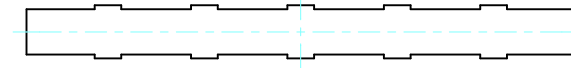
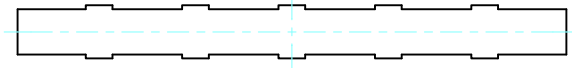

Wパネル2表面 / W Panel 2 Frontside

Wパネル2裏面 / W Panel 2 Backside

|                                                        |                  |                  |                                                           |                 |
|--------------------------------------------------------|------------------|------------------|-----------------------------------------------------------|-----------------|
| 株式会社タカチ電機工業<br>TAKACHI ELECTRONICS ENCLOSURE CO., LTD. |                  |                  | 品名/Title<br>角型スケルトンフリーサイズケース<br>CUSTOM SIZED ACRYLIC CASE | 尺度/Scale<br>1:4 |
| 承認/Approved<br>中根                                      | 検図/Checked<br>常山 | 製図/Created<br>野村 | 型番/Product number<br>SKSF□-□-□K20□ (W401~500, D50~100)    |                 |
|                                                        |                  |                  | 作成日/Date<br>2020/12/16                                    | 4 / 5           |

# Dパネル / D Panel

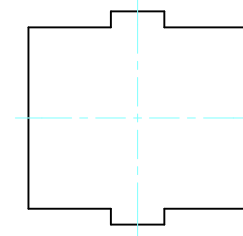
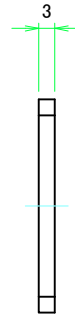
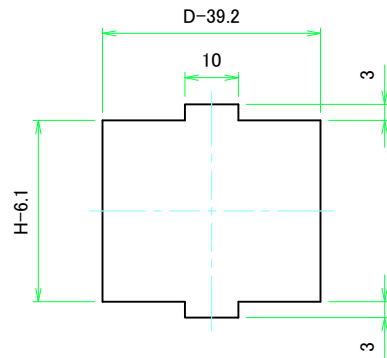

Dパネル1表面 / D Panel 1 Frontside

Dパネル1裏面 / D Panel 1 Backside

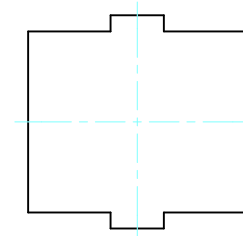
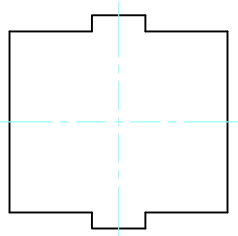

Dパネル2表面 / D Panel 2 Frontside

Dパネル2裏面 / D Panel 2 Backside

|                                                                              |                  |                  |                                                           |                 |
|------------------------------------------------------------------------------|------------------|------------------|-----------------------------------------------------------|-----------------|
| <b>株式会社タカチ電機工業</b><br><small>TAKACHI ELECTRONICS ENCLOSURE CO., LTD.</small> |                  |                  | 品名/Title<br>角型スケルトンフリーサイズケース<br>CUSTOM SIZED ACRYLIC CASE | 尺度/Scale<br>1:1 |
| 承認/Approved<br>中根                                                            | 検図/Checked<br>常山 | 製図/Created<br>野村 | 型番/Product number<br>SKSF□-□-□K20□ (W401~500, D50~100)    |                 |
|                                                                              |                  |                  | 作成日/Date<br>2020/12/16                                    | 5 / 5           |